

pico neo

- A New Reality -

USER GUIDE

使用指南

CONTENTS

CN

- 03 头盔部件说明
- 04 手柄部件说明
- 05 佩戴说明
- 06 连接手柄
- 07 操作说明
- 09 重要提示 / 健康和安全警告
- 10 产品保修条例
- 11 有毒有害物质声明

EN

- 12 FEATURES – HEADSET
- 13 FEATURES – CONTROLLER
- 14 WEARING
- 15 CONNECT WITH CONTROLLERS
- 16 OPERATIONS
- 18 NOTATIONS /
HEALTH AND SAFETY WARNINGS
- 19 SUPERVISION
- 20 WARRANTY INFORMATION /
EU REGULATORY CONFORMANCE
- 21 FCC STATEMENT

JP

- 23 各部の名前「ヘッドセット
- 24 各部の名前「コントローラー
- 25 装着のしかた
- 26 コントローラーの接続
- 27 操作のしかた
- 29 使用上の注意
- 30 安全のために
- 31 保証とアフターサービス

头盔部件说明

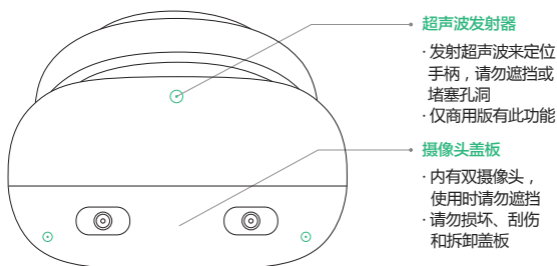
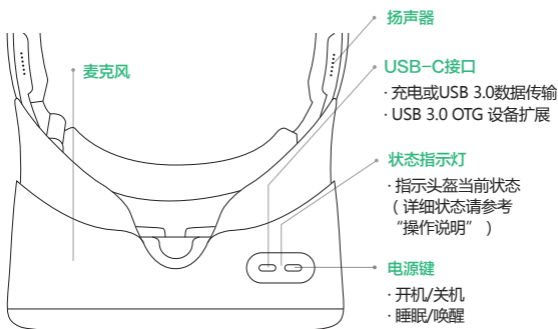
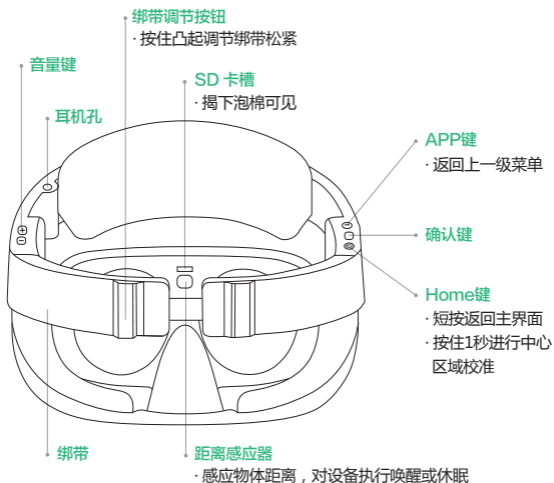

手柄部件说明

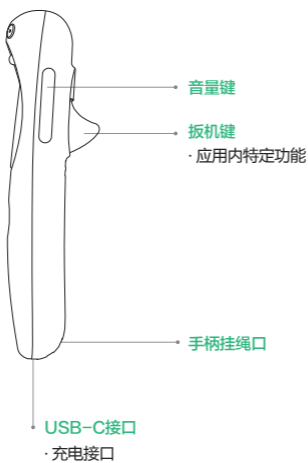
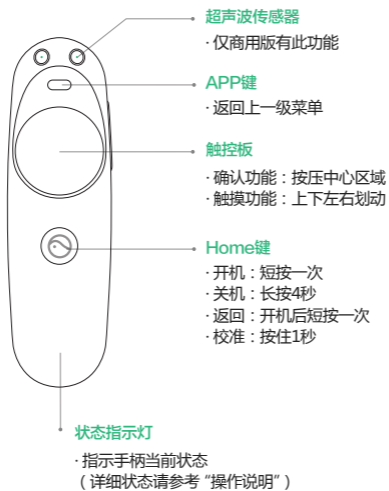

佩戴说明

请按照如下图示步骤，进行头盔的佩戴和调节。

提示：佩戴时请勿摘下眼镜，本设备不具备焦距调节功能

1 头盔开机

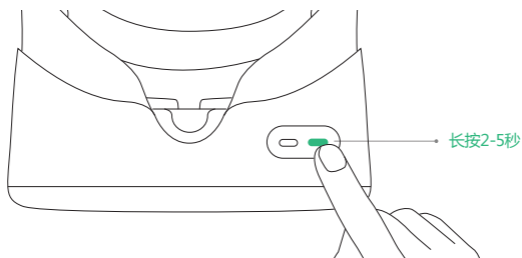

2 调松绑带

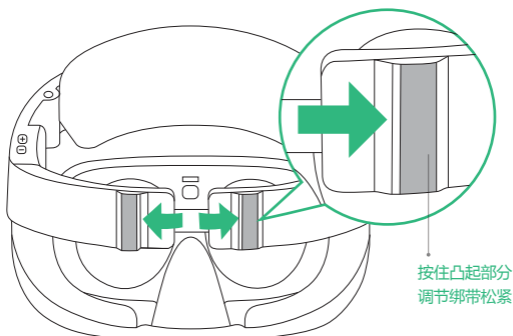

3 佩戴头盔并推紧绑带

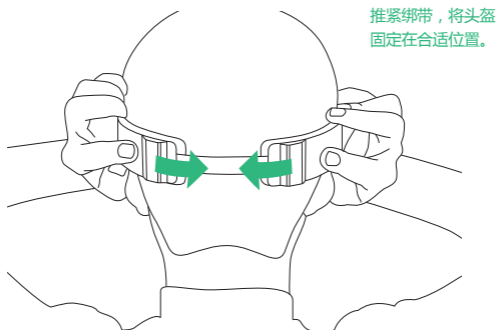

4 调整清晰位置

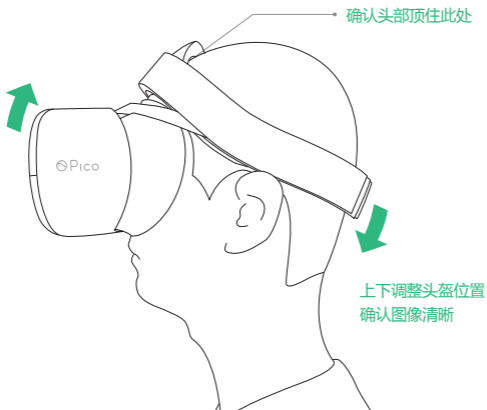

连接手柄

注意：使用前，请确保手柄电量充足，能正常开机。

提示：手柄的相关操作详见“操作说明”。

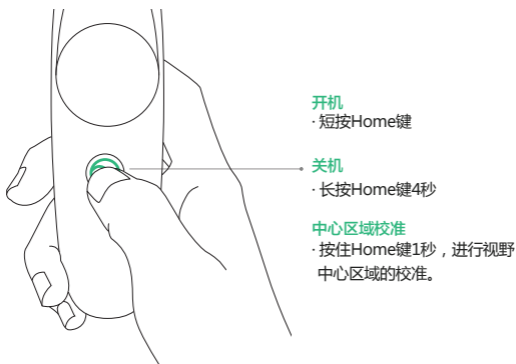

1. 自动连接

开机后，根据屏幕提示，将手柄开机即可完成自动连接。连接完成后，手柄状态指示灯呈蓝色。

2. 添加新手柄

如需添加新手柄（头盔最多同时连接两个手柄），或解绑手柄后再次连接，可进入“设置”->“手柄管理”，点击“添加手柄”，根据提示操作即可。

操作说明

手柄和头盔的按键功能完全相同，推荐使用手柄体验更丰富、有趣的交互和内容。

1. 触控板

支持四个方向的划动，进行翻页等操作；

支持中心区域的点击，进行确认操作。

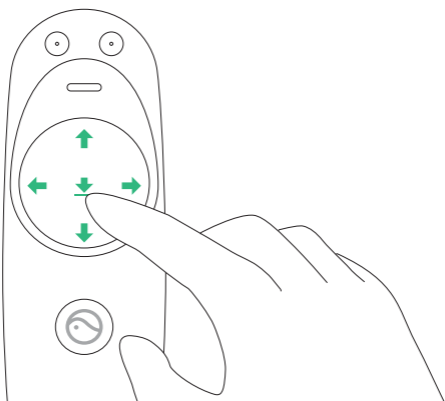

2. 移动光标

移动和旋转手柄/头盔。

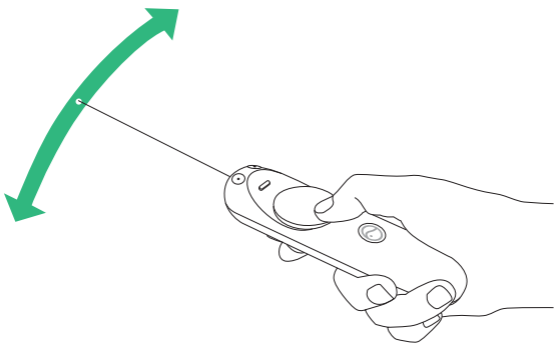

3. 中心区域校准

按住Home键1秒，进行视野中心区域的校准。

4. 休眠/唤醒

方式一：摘下头盔一段时间后，系统自动休眠；戴上头盔时，系统自动唤醒。

方式二：短按电源键也可以进行休眠或唤醒操作。

5. 状态指示灯

1) 头盔状态指示灯

头盔指示灯颜色	系统状态
红色	正在充电，当前电量 <20%
黄色	正在充电，当前电量 <90%
绿色	正在充电，当前电量 >90%
蓝色	未充电，当前电量 >20%
红色闪烁	未充电，当前电量 <20%
熄灭	关机或休眠中

2) 手柄状态指示灯

手柄指示灯颜色	系统状态
蓝色	已连接
蓝色闪烁	正在连接
红色	正在充电
红色闪烁	低电量
红蓝交替	进入配对状态
熄灭	已关机

重要提示

1. 使用前请确认您的身体没有任何不适。使用时，尤其在室内行走移动时，请确认周围环境安全，避免发生意外。
2. Pico Neo不提供焦距调节功能，近视用户请佩戴眼镜使用。
3. 您可通过头盔按键实现基本操作，如需体验更丰富有趣的内容，请连接手柄使用。
4. 使用前请撕掉头盔摄像头盖板和镜片上的保护膜。
5. Pico Neo通过头盔前部的摄像头实现头部追踪和定位，为了更好的追踪效果，使用时请注意：1) 不要遮挡、损坏或弄脏摄像头盖板；2) 避免面对纯色墙壁、透明玻璃、强光光源、镜子类反光物体；3) 不要在太暗或太亮的环境中使用；4) 推荐您在4mx4m大小的室内使用。
6. Pico Neo（商用版）通过超声波技术实现手柄追踪和定位（其他版本无此功能），头盔的超声波发射器和手柄的超声波接收器均为1mm直径的孔洞，使用时请注意：1) 防止灰尘或毛絮堵塞孔洞，外出携带使用标配的包装盒或袋子；2) 不要使用针或牙签等尖状物刺穿孔洞；3) 避免让手柄过于靠近其他物体，如墙壁、桌子、杯子等；4) 两套设备同时使用时，两个头盔之间保持1.5m以上距离。
7. 长时间使用可能引发眩晕或眼疲劳，建议使用20-30分钟左右适当休息。如果您的身体感到任何不适，请停止使用并及时就医。
8. Pico Neo的“护眼模式”经德国TUV低蓝光认证，通过软件算法降低三色通道中的蓝光量达到保护眼睛的作用，该模式下画面颜色偏黄，您可根据个人喜好在“设置 -> 亮度 -> 护眼模式”中激活或关闭此功能。
9. 由于视力发育尚未稳定，不建议12岁及以下儿童使用。
10. 产品最终外观和功能以实物为准，本说明仅供参考。

健康和警告

1. 请在安全环境中使用。Pico Neo为您制造了沉浸式的虚拟现实场景，使用时您无法看到四周的情况。请在安全区域范围内移动，并时刻留意您的周围。请勿靠近楼梯、窗户、热源或其他危险区域。
2. 请在使用前确认您的身体状况良好。若您您是孕妇、老人，或患有严重的身体疾病、精神病、视觉疾病或心脏病等，请在使用前咨询医生。
3. 少部分人群可能由于闪光和图引发癫痫发作、癫痫、昏厥、严重头晕等症状，即便可能并没有此类病史。若您有以上类似病史，请在使用前咨询医生。
4. Pico Neo提供了身临其境的虚拟内容体验，某些类型的内容可能会引发您的不适反应。若您对某些特定场景出现过不良的身体或心理反应，请避免观看此类内容。

5. 请勿将声音调得过大，否则可能对您的听觉造成永久性损伤，较小音量也便于您感知外界声音。
6. Pico Neo会发射无线电波，并对附近的电子设备造成干扰。若您佩戴心脏起搏器或其他植入的医疗设备，在您咨询医生或医疗设备制造商之前，请勿使用Pico Neo。
7. 请使用产品包装附赠的或符合产品铭牌标注输入值的充电设备，否则可能引发意外。请勿尝试自行更换电池，可能会造成电池损坏、导致过热、火灾或人体伤害等意外发生。电池只能由Pico或Pico授权服务商进行更换，自行更换错误型号的电池可能有爆炸危险。
8. Pico Neo头盔和手柄均包含锂离子聚合物或锂离子电池，请根据当地规定正确回收处理设备。确保设备原理过度潮湿和极端温度环境，避免设备接受阳光直射或紫外线照射。
9. 请勿自行拆卸、更换、维修设备，否则会失去保修资格。如您需要维修服务，请与客服联系或到Pico授权的服务商处进行维修。
10. 不建议12岁及以下儿童使用本产品，可能会对孩子的健康和安全造成危害。将头盔、手柄和配件置于儿童够不到的位置，12岁以上青少年须在成人监护下使用，以免发生意外。

产品保修条例

在三包有效期内，您可以依照本规定享受修理、换货、退货的权力，修理、换货、退货应凭发票或者有效购物凭证办理。

1. 自购买日起7日内出现的质量问题，消费者可以选择按发票价格一次性退还货款或者更换同型号产品；
2. 自购买日起15日内出现的质量问题，消费者可以选择更换同型号产品；
3. 自购买日起12个月内出现的质量问题，消费者可以选择免费进行修理；
4. 主机之外的附属类配件质保期3个月。

重要提示

以下情况不属于三包范围：

1. 未按本产品说明书的要求使用、维护、保管而造成损坏的；
2. 除本产品以外的赠品和包装盒；
3. 未经授权服务者的拆机、改动、维修造成的损坏；
4. 火灾、水灾、雷击等不可抗力造成的损坏；
5. 已超过三包有效期。

有毒有害物质声明

有毒有害物质或元素						
头盔部件	铅 (Pb)	汞 (Hg)	镉 (Cd)	六价铬 (Cr6+)	多溴联苯 (PBB)	多溴二苯醚 (PBDE)
结构件	×	○	○	○	○	○
电路模块	×	○	○	○	○	○
光学镜片	○	○	○	○	○	○
电池	×	○	○	○	○	○
便携袋	○	○	○	○	○	○
手柄部件	铅 (Pb)	汞 (Hg)	镉 (Cd)	六价铬 (Cr6+)	多溴联苯 (PBB)	多溴二苯醚 (PBDE)
结构件	×	○	○	○	○	○
电路模块	×	○	○	○	○	○
电池	×	○	○	○	○	○

○：表示该有毒有害物质在该部件所有均质材料中的含量在SJ.T 11363-2006《电子信息产品有毒有害物质的限量要求》规定的限量要求以下。

×：表示该有毒有害物质至少在该部件的某一均质材料中的含量超出SJ/T11363-2006规定的限量要求。



官方论坛



官方微信

更多Pico的产品信息、售后服务政策和授权服务商的信息，
请关注Pico公众号或登陆官方网站 www.picovr.com
Pico服务热线：400-6087-666

FEATURES – HEADSET

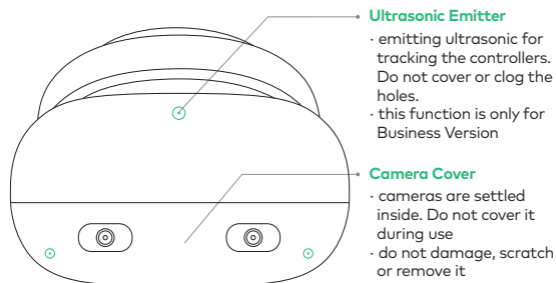
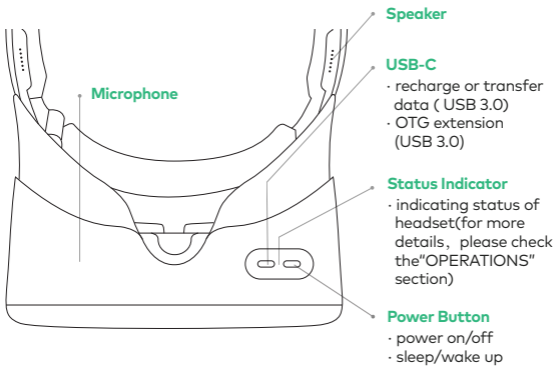
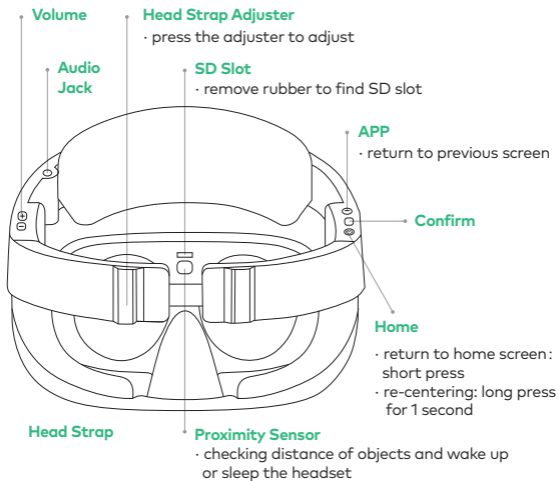

FEATURES – CONTROLLER

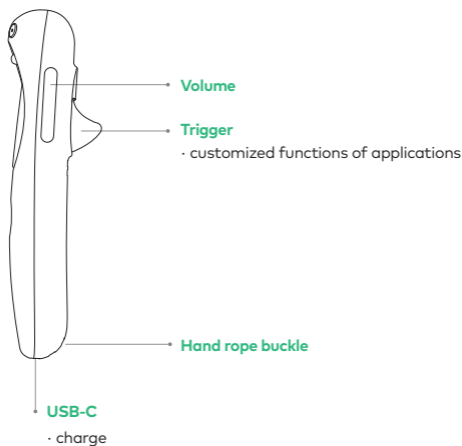
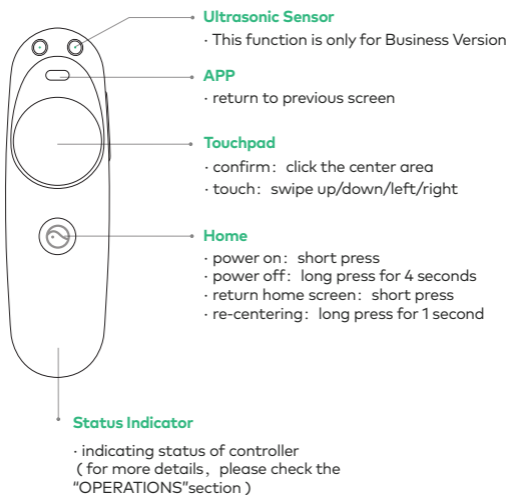

WEARING

Please wear the headset following the instructions below. Do not take off your glasses because Pico Neo does not support focus adjustment.

1 Power On

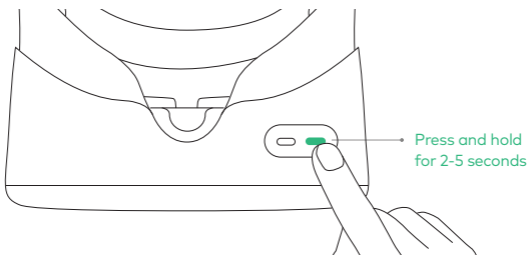

2 Loosen Head Strap

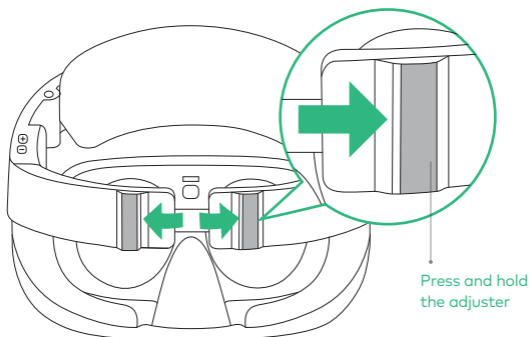

3 Wear Headset

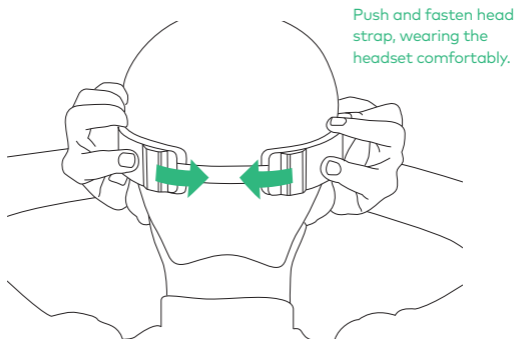

4 Find Clear Position

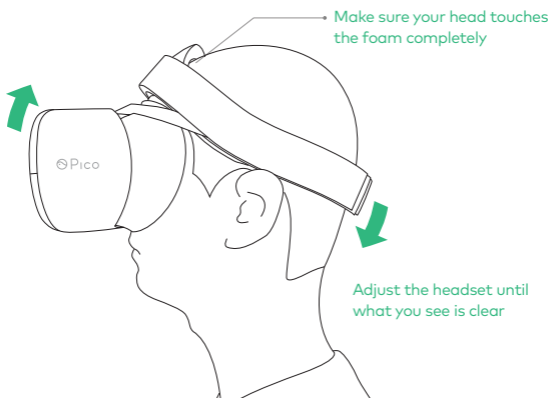

CONNECTING WITH CONTROLLERS

Notice: Please make sure controller has enough power to start up.

Tips: Please check "OPERATIONS" section about how to use controller.

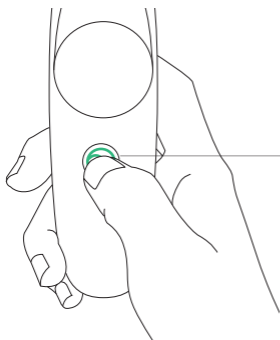

Power on

- short press Home

Power off

- long press Home for 4 seconds

Re-centering

- Press Home for 1 second

1. Auto-connection

Follow the instructions on screen when starting up the headset, turn on the controller (press Home) and connection will be completed automatically. The status indicator of controller will be blue if connected.

2. Add New Controller

If you want to add a new controller (one headset could be connected with at most two controllers) or re-connect with an unbundled controller. Go to "Settings" -> "Controller", click on "Add Controller" and follow the instructions.

OPERATIONS

You could complete any operation using either headset or controller. For more interesting content, please use controllers.

1. Touchpad

- a) Slide on the touchpad for touch functions such as page up/down
- b) Click on the center area for conformation.

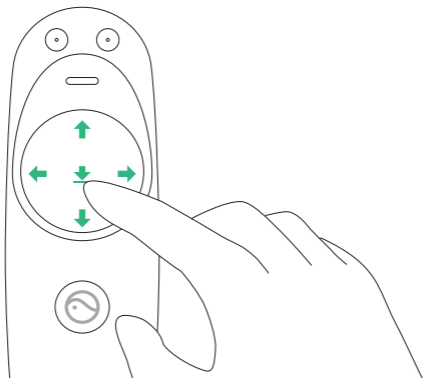

2. Navigation

Move and rotate controller/headset.

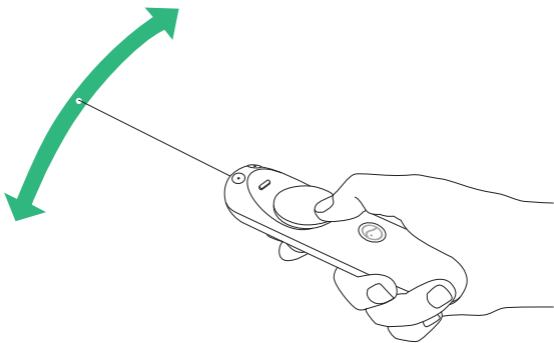

3. Re-centering

Long press Home for 1 second.

4. Sleep/Wake up

Option 1: take off headset for automatically sleeping;
wear headset automatically waking up.

Option 2: press power button for manually sleeping or waking up.

5. Status Indicator

1) Headset

COLOR	SYSTEM STATUS
Red	Charging, power <20%
Yellow	Charging, power<90%
Green	Charging, power>90%
Blue	Not charging, power<90%
Flashing (red)	Not charging, power<20%
Off	Power off or sleeping

2) Controller

COLOR	SYSTEM STATUS
Blue	Connected
Flashing (blue)	Connecting
Red	Charging
Flashing (red)	Low power
Flashing (red & blue)	Paring
Off	Power off

NOTATIONS

1. Please make sure you do not feel any discomfort and be aware of your surroundings when using Pico Neo, especially when you are moving around in room.
2. Pico Neo does not support focus adjustment, do not take off your glasses if you have poor eyesight.
3. You could complete all operations using either headset or controller. For more interesting content, please use controller.
4. Please tear off the film on camera cover and lenses of headset before use.
5. Pico Neo implements head tracking using cameras in front of headset. For better performance, please be aware that: 1) do not cover, damage or smudge the camera cover; 2) do not wear headset facing completely blank walls, transparent glasses, light source or mirrors; 3) do not use in room which is extremely dark or bright; 4) a room of 4m x 4m large is recommended.
6. Pico Neo (Business Version) implements hands tracking using ultrasonic technology (Basic Version does not have this function). The ultrasonic emitters on headset and ultrasonic sensors on controller are small holes of 1mm diameter. Please be aware that: 1) prevent dust or wool from clogging the holes; 2) prohibit piercing the holes with sharp things like needles or toothpicks; 3) do not let the controller be too close to other things, such as walls, tables or cups, etc. 4) If two or more devices are used at the same time, keep devices at a distance of 1.5 meters or more.
7. You may feel discomfort for long time using. Please take rest after 20-30 minutes of use. If you feel serious discomfort, please stop using Pico Neo and see doctors immediately.
8. Pico Neo has a function called "Eye Protection Mode", which certified by TUV, Germany. It could protect your eyes by reducing blue light using software algorithms. Screen applied "Eye Protection Mode" maybe yellowish. You could set your preference in "Settings -> Brightness -> Eye Protection Mode".
9. Children under 12 years old or younger are not suggested to use Pico Neo.
10. This manual is for reference only.

HEALTH AND SAFETY WARNINGS

1. Use only in safe environment. Pico Neo produces an immersive virtual reality experience that blocks you view of your actual surroundings. Please move in the safe area and take care of your surroundings. Do not get close to dangerous area like stairs, windows, heat source and so on.

2. Make sure your health is in good condition. We recommend consulting with a doctor if you are pregnant, elderly, have physical disease, psychiatric disorders, visual disease, suffer from a heart condition or other serious medical condition.
3. Some people may have severe seizures, dizziness, epileptic seizures or blackouts triggered by light flashes or patterns, even if they have never had a seizure or blackout before or have no history of seizures or epilepsy. Anyone who has had such diseases should consult with a doctor before using Pico Neo.
4. Pico Neo produces an immersive experience of virtual content, some types of which may cause your discomfort. Be mindful of the type of content that you were using prior to the onset of any symptoms.
5. Do not use Pico Neo with the sound at a high volume, so that you can maintain awareness of your surroundings and reduce the risk of hearing irreparable damage.
6. Pico Neo can emit radio waves that can affect the operation of nearby electronics, including cardiac pacemakers. If you have a pacemaker or other implanted medical device, do not use Pico Neo without first consulting a doctor or the manufacturer of your medical device.
7. Use the charger in the package or meeting input requirements printed on the label. Otherwise it may cause fire accident. Caution risk of explosion, fire accident, human injury or battery damage if battery is replaced by an incorrect type. Dispose used batteries according to the instructions. Please go to Pico's authorized dealers for battery replacement
8. Both of the headset and controller contain battery of lithium ion polymer or lithium ion. Dispose the equipment properly according to the local law. Keep the device away from environment of extremely humidity or temperature and avoid direct sunlight or ultraviolet radiation.
9. Do not disassemble, replace or repair equipment on your own, which will make you lose your warranty. If you need repair service please contact with Pico.
10. Pico Neo should not be used by children under the age of 12 or younger, as these children may be at increased health and safety risk. Keep the headset and controller and accessories out of the reach of small children. Adults should monitor children (older than 12) who are using or have used Pico Neo.

SUPERVISION

You can find the device specific supervision information such as certification, declaration and labels at the software launcher in "Settings" - "About".

WARRANTY INFORMATION

You can repair your device for free in 12 months since purchase date. Please contact with Pico if you need repair services.

The limited warranty does not cover:

1. Defects or damage resulting from improper using not included in this manual;
2. Attached parts except for controller and headset, such as the packing box or gifts;
3. Defects or damage resulting from non-authorized modification, changing or repairing;
4. Defects or damage resulting from external causes such as collision with an object, fire, flooding, dirt, windstorm, lightning, earthquake or improper use of any electrical source;
5. Expire the effective date.

EU REGULATORY CONFORMANCE

This is a class B product. In a domestic environment, this product may cause radio interference, in which case the user may be required to take adequate measures.

RF Exposure Information

This device meets the EU requirements (1999/5/EC Article 3.1a) on the limitation of exposure of the general public to electromagnetic fields by way of health protection. The device complies with RF specifications when the device used in normal condition.

Hereby, Pico Technology Co., Ltd. declares that this device is in compliance with the essential requirements and other relevant provisions of Directive 2014/53/EU.

"DECLARATION OF CONFORMITY" of "CONFORMITE EUROPEENNE"

DOC Website: http://picovr.com/certifications/DOC_neo.pdf

Frequency Range (BT/WIFI):

2400-2483.5MHz and 5150-5350MHz and 5470-5725MHz

5150-5350: Indoor use only

Max Output Power:

2.4G WIFI: 20dBm

BT: 7dBm

5150-5725MHz: 18dBm

HW Version: R5

SW Version Format: CCCC_rf01_bvYY_svZ.ZZ_YYMMDD_Bttt

"CCCC" stands for the nation. "Y.Y" stands for Baseband Version.

"Z.ZZ" stands for the Software Version. "YY" stands for the update year.

"MM" stands for the update month. "DD" stands for the update date.

"TTT" stands for the Build No. And the update will not change the radio frequency conformance of this product.

Disposal and recycling information

The crossed-out wheeled-bin symbol on your product, battery, literature of packaging reminds you that all electronic products and batteries must be taken to separate waste collection points at the end of their working lives; they must not be disposed of in the normal waste stream with household garbage. It is the responsibility of the user to dispose of the equipment using a designated collection point or service for separate recycling of waste electrical and electronic equipment (WEEE) and batteries according to local law. Proper collection and recycling of your equipment helps ensure electrical and electronic equipment (EEE) waste is recycled in a manner that conserves valuable materials and protects human health and the environment, improper handling, accidental breakage, damage, and/or improper recycling at the end of its life may be harmful for health and environment. For more information about where and how to drop off your EEE waste, please contact your local authorities, retailer or household waste disposal service or visit the website www.picovr.com.



This equipment maybe operated in



AT	BE	BG	CH	CY	CZ	DE	DK
EE	EL	ES	FI	FR	HR	HU	IE
IS	IT	LI	LT	LU	LV	MT	NL
NO	PL	PT	RO	SE	SI	SK	UK

FCC STATEMENT

This equipment has been tested and found to comply with the limits for a Class B digital device, pursuant to part 15 of the FCC Rules. These limits are designed to provide reasonable protection against harmful interference in a residential installation.

This equipment generates, uses and can radiate radio frequency energy and, if not installed and used in accordance with the instructions, may cause harmful interference to radio communications. However, there is no guarantee that interference will not occur in a particular installation. If this equipment does cause harmful interference to radio or television reception, which can be determined by turning the equipment off and on, the user is encouraged to try to correct the interference by one or more of the following measures:

- Reorient or relocate the receiving antenna.
- Increase the separation between the equipment and receiver.
- Connect the equipment into an outlet on a circuit different from that to which the receiver is connected.
- Consult the dealer or an experienced radio/ TV technician for help.

This device complies with part 15 of the FCC Rules. Operation is subject to the following two conditions:

1. This device may not cause harmful interference.
2. This device must accept any interference received, including interference that may cause undesired operation.

Any changes or modifications not expressly approved by the party responsible for compliance could void the user's authority to operate the equipment.

Note: The manufacturer is not responsible for any radio or TV interference caused by unauthorized modifications to this equipment. Such modifications could void the user's authority to operate the equipment.

FCC RF Radiation Exposure Statement

This equipment complies with FCC RF radiation exposure limits set forth for an uncontrolled environment. This device and its antenna must not be co-located or operating in conjunction with any other antenna or transmitter.

Product Name: VR All-In-One Headset

Model: A7110

For more information about Pico's products, policy and authorized servers, please visit Pico's official website.

Company Name: Pico Technology Co., Ltd.

Tel: +86 400-6087-666 +86 010-83030050

Website: www.pico-interactive.com

Service Mail : service@picovr.com

Company Address: Room 2101, Shining Tower, No.35Xueyuan Road, HaiDian District, Beijing, P.R.China

Importer Information :

Company Name: Pico Interactive Inc.

Company Address: 222 Columbus Ave, Unit 420, San Francisco, CA9413

Tel: +1 415-774-6265

各部の名前—ヘッドセット

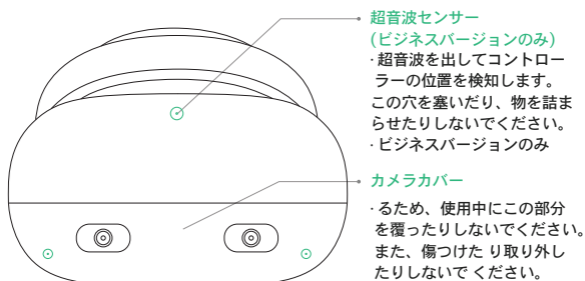
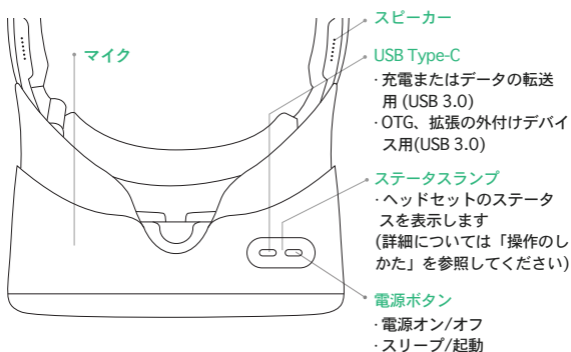
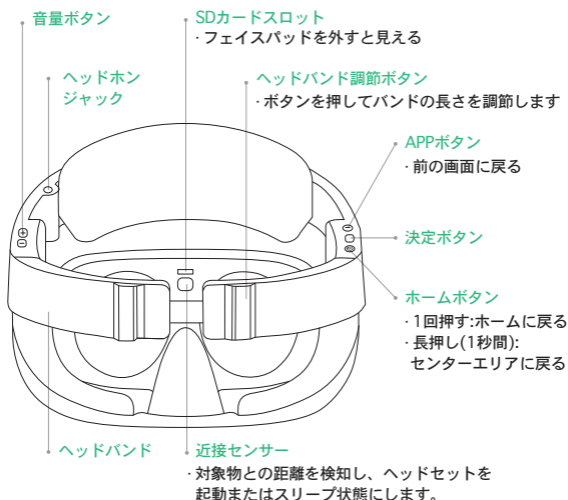

各部の名前—コントローラー

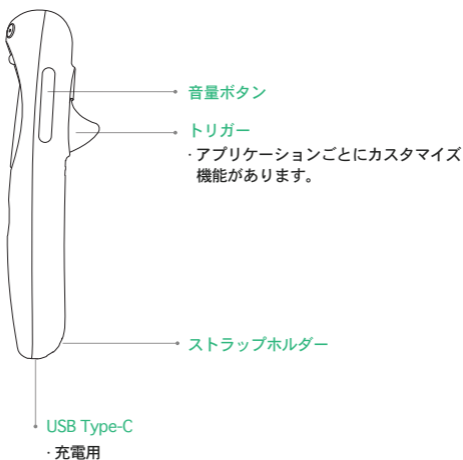
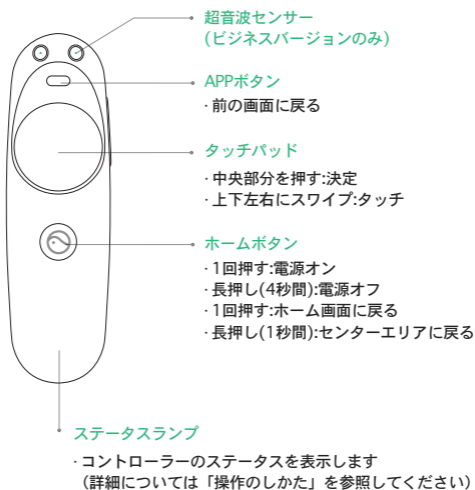

装着のしかた

以下の手順に従ってヘッドセットを装着し、調節してください。

注意: Pico Neoにはフォーカス調整機能はありません。メガネやコンタクトはつけたままご使用ください。

① 電源をオンにする

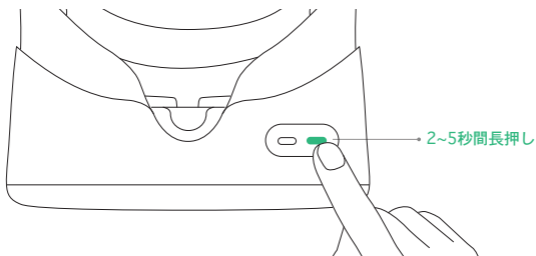

② ヘッドバンドを緩める

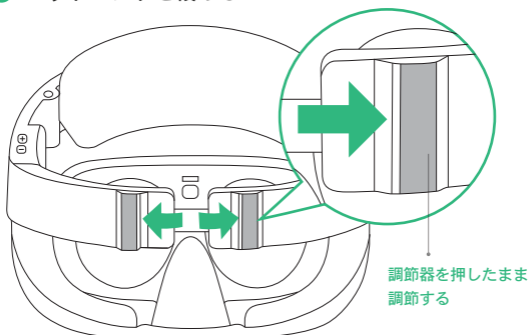

③ 装着し、バンドを締める

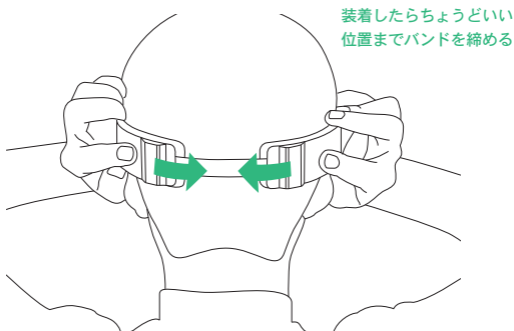

4 角度を調節する

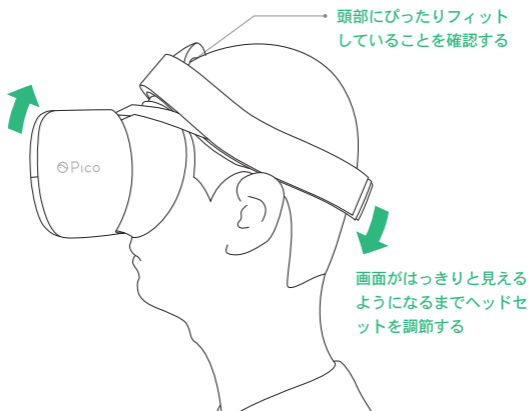

コントローラーの接続

注意：ご使用前にコントローラーを十分充電してください。コントローラーの充電が不十分な場合、正常に起動しないことがあります。

ヒント：コントローラーの使用方法については「操作説明」を参照してください。

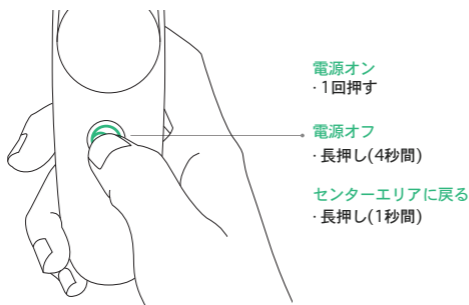

1. 自動接続

ヘッドセット起動後は、画面の指示に従ってコントローラーを起動する(ホームボタンを押す)と自動的に接続が完了します。接続するとコントローラーのステータスランプが青色点灯します。

2. 2台目のコントローラーを追加する

2台目のコントローラーを追加する(1台のヘッドセットで2台のコントローラーまで接続可)、または外したコントローラーを再び接続する場合には、「設置」>「コントローラー」>「コントローラー追加」を選択して画面の指示に従ってください。

操作のしかた

すべての操作はヘッドセットまたはコントローラーで行います。
より多彩でインタラクティブな体験を味わっていただくため、コントローラーのご使用をお勧めします。

1. タッチパッド

上下左右にスワイプしてページアップ/ダウンなどの操作ができます。
中央を押すと決定します。

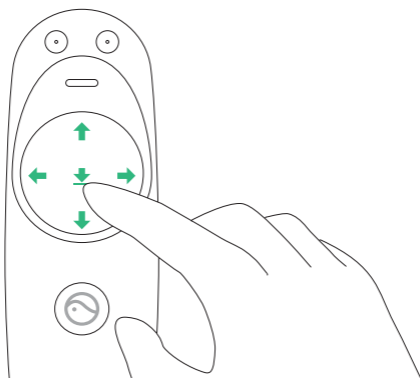

2. カーソル移動

コントローラー/ヘッドセットを動かしたり、回したりします。

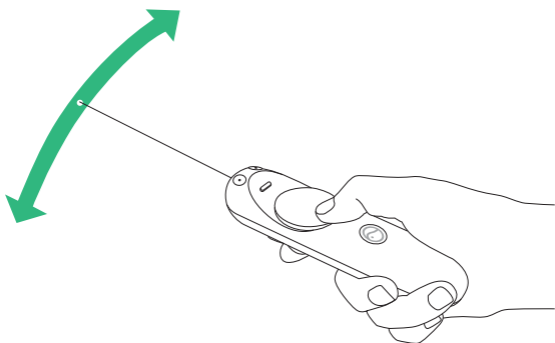

3. センターエリアに戻る

ホームボタンを長押し(1秒間)するとカーソルがセンターエリアに戻ります。

4. スリープ/起動

オプション1:ヘッドセットを外すと数秒後に自動的にスリープ状態になり、再び装着すると自動的に起動します。

オプション2:電源ボタンを1回押すと手動でスリープ状態/起動の切り替えができます。

5.ステータスランプ

1)ヘッドセット

ランプの色	システムの状態
赤	充電中、バッテリー残量20%未満
黄	充電中、バッテリー残量90%未満
緑	充電中、バッテリー残量90%以上
青	未充電、バッテリー残量90%未満
赤点滅	未充電、バッテリー残量20%未満
消灯	電源オフまたはスリープ状態

2) コントローラー

ランプの色	システムの状態
青	接続完了
青点滅	接続中
赤	充電中
赤点滅	バッテリー残量少
赤青点滅	ペアリング状態
消灯	電源オフ

使用上の注意

1. 装着時に不快感などがないことをご確認ください。また、装着する前に周囲に障害物などがないことを確認し、装着したまま移動ができるよう十分なスペースを確保してください。
2. Pico Neoにはフォーカス調整機能はありません。メガネやコンタクトはつけたままご使用ください。
3. すべての操作はヘッドセットまたはコントローラーで行います。(より多彩でインタラクティブな体験を味わっていただくため、コントローラーのご使用をお勧めします。)
4. ご使用前にヘッドセットのフロントカバーとレンズの保護フィルムを外してください。
5. Pico Neoはヘッドセット部のカメラでトラッキングと位置の検出を行います。より高い性能を維持するため、以下の事項に注意してください。
 - 1) カメラのレンズ部分を遮ったり、傷をつけたり、汚したりしない。
 - 2) 窓やドアなどのない壁、透明なガラス、光源、または鏡に向かってヘッドセットを装着しない。
 - 3) 暗すぎる、または明るすぎる環境で使用しない。
 - 4) 4×4 mの部屋でのご使用を推奨致します。
6. ビジネスバージョンには超音波技術によるハンドトラッキング機能が備えられています(通常のバージョンにこの機能はありません)。ヘッドセットの超音波発振機とコントローラーの超音波センサーは直径約1mmの小さな穴状になっていますので、以下の点にご注意ください。
 - 1) 埃などで穴が詰まらないようにする。
 - 2) 針や爪楊枝など鋭利な物を穴に入れない。
 - 3) コントローラーは周囲の物(壁、テーブル、コップ)などに近づけない。
 - 4) 同時に2台以上を使用する場合はお互いに1.5 m以上離れる。
7. 長時間使用するとめまいや吐き気などの症状を起こす場合があります。ご使用の際は定期的に十分な休憩を取ってください。使用を中止してもこのような状態が続く場合は、医師の診察を受けてください。
8. Pico Neoの「eye-care(アイケア)」モードはドイツの認証期間、テュフ・ラインランド(TÜV Rheinland)の認証を取得しています。ソフトウェアのアルゴリズムを使用し、ブルーライトを軽減して目を守ります。お好みで「設定」->「画面の明るさ」->「目の保護モード」から設定できます。(アイケアモードにすると画面が黄色がかった色になります。)
9. 対象年齢は12歳以上です。12歳未満のお子様には使用させないでください。
10. 本説明に記載されている内容は実物とは異なる場合があります。

安全のために

1. 安全な環境でのみご使用ください。ヘッドセットを装着すると周囲が見えなくなるため、人や物にぶつかったり、バランスを崩して転倒したりするなど、事故やケガ、故障の原因となります。特に階段、窓、熱源などの近くは危険ですので近づかないようにしてください。
2. 使用前にはご自身の健康状態を確認してください。妊娠中、年配の方、身体に障害のある方、精神疾患のある方、視覚障害のある方、心疾患のある方、その他何らかの疾患をお持ちの方は必ず事前に医師に相談してください。
3. 点滅を繰り返す画面やその他の光の刺激によって、まれに重篤な発作、めまい、てんかん、視覚異常、片頭痛、痙攣、意識障害(失神など)といった症状(光感受性発作)が起きることがあります。こうした症状を起こしたことのない方も注意が必要です。またこうした症状のある方は必ず事前に医師に相談してください。
4. Pico Neoではバーチャルな体験に全身を委ねるため、内容によっては気分が悪くなる場合があります。ご使用前に内容を十分に検討し、気分が悪くなった場合は使用を中止してください。
5. 大音量での長時間のご使用はお控えください。適度な音量を保つことで周囲に注意を払うことができ、聴力低下のリスクを避けることができます。
6. Pico Neoは無線電波を出しているため、周囲の電気製品に干渉する場合があります。心臓ペースメーカーなどのインプラント型医療用電気機器をお使いの場合は、ご使用前に必ず医師または機器のメーカーにご相談ください。
7. 充電には必ず同梱のACアダプターまたは入力要件を満たしているACアダプターをご使用ください。守らない場合、火災の危険があります。またご自身でのバッテリー交換はおやめください。異なるタイプのバッテリーと交換すると、爆発、火災、ケガ、またはバッテリーが破損する場合があります。使用済みのバッテリーは各行政の指示に従って処分してください。バッテリー交換については、Picoの正規サービスプロバイダまでお問い合わせください。
8. Pico Neoヘッドセットとコントローラーはリチウムイオンポリマーまたはリチウムイオンのバッテリーを内蔵しています。不要になった場合には、現地の法律に従って適切に処分あるいはリサイクルしてください。ヘッドセットとコントローラーは極端に湿度や温度の高い場所での使用および保管を避け、日光や紫外線が直接あたらないようにしてください。
9. 自身で機器の分解や修理、バッテリーの交換などを行った場合は、保証の対象外となります。修理が必要な場合にはPicoまたはPicoの正規サービスプロバイダまでお問い合わせください。
10. Pico Neoの対象年齢は12歳以上です。12歳未満のお子様のご使用は、健康面に影響を及ぼす恐れがあります。ヘッドセット、コントローラー、および付属品は小さなお子様の手の届かない場所に保管してください。お子様(12歳以上)が使用する際は、大人の監督下で使用してください。

保証とアフターサービス

説明

保証期間内であれば、本規定に基づき機器の修理・交換・返品が可能です。なおその際は有効な領収書が必要となります。

- 1.ご購入日から7日以内に品質上の問題があった場合は、領収書に記載の価格の返金、または同機種製品との交換を致します。
- 2.ご購入日から15日位以内に品質上の問題があった場合は、同機種製品との交換を致します。
- 3.ご購入日から12カ月以内に品質上の問題があった場合は、無料修理致します。
- 4.本体以外の付属品については、保証期間は3ヶ月となります。

重要

以下の場合には修理・交換・返品を保証対象外となります。

- 1.本書に記載されている使用・お手入れ・保管方法に従わなかったことにより発生した損傷。
- 2.ヘッドセットとコントローラーを除く、付属品およびパッケージ。
- 3.正規サービスプロバイダ以外によるデバイスの分解・変更・修理による損傷。
- 4.他の物体とぶつかった場合や火災、水害、暴風、落雷、地震、または電源の不適切な使用などの不可抗力による損傷。
- 5.保証期間外の場合。

Picoの製品、ポリシー、正規サービスプロバイダについてより詳しい情報については、Picoの公式サイト、および公式WeChatにアクセスしてください。

Picoサービスホットライン:+86 400-6087-666、+86 010-83030050

Eメール:service@picovr.com

公式サイト:jp.picovr.com

公式WeChat ID:picoVR

